

ZOWN
CONTRACTDESIGNFACTORY

thepremiumcollection



Product patented by **maxchief**

premium

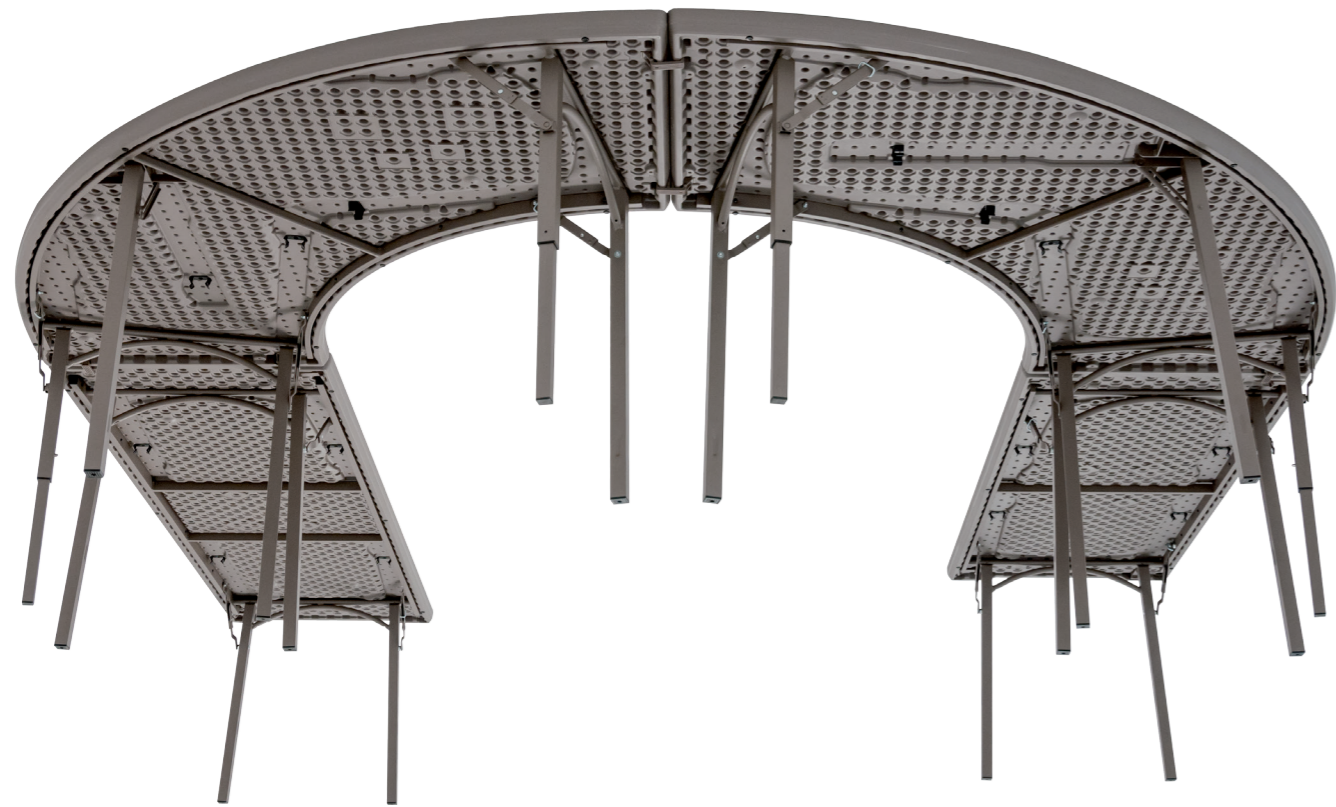

thepremiumcollection

The Zown Premium Collection redefines the market of lightweight folding polyethylene tables for the professional sector. Metal frames offer more solidness and ergonomics. The table joining system allows the tables to be joined both lengthwise and widthwise. The standard table height is 30"/76.2 cm, thereby providing greater comfort. The square section legs together with the bevelled table top and the warm colour afford an elegant yet simple aesthetic appearance.

The collection is particularly apt for those professionals that need furniture that fulfils the following criteria: lightweight and shockproof, robust and adequate weight-bearing capacity, hard-wearing and low maintenance, comfortable for users, simple and safe for frequent assembly and disassembly, easily transported and stored (saving on space), manufactured from hygienic and washable materials, resistant to moisture and UV rays, and suitable for indoor and outdoor use.

La colección Zown Premium redefine el mercado de las mesas ligeras plegables de polietileno para el segmento profesional. Las estructuras metálicas proporcionan mayor firmeza y ergonomía. El sistema de unión de mesas permite unir las tanto a lo largo como a lo ancho. La altura de las mesas estándar se establece en 30"/76.2 cm para mayor confort. Las patas de sección cuadrada junto con el sobre biselado y el color cálido confieren una apariencia estética elegante y sobria.

La colección está especialmente indicada para aquellos profesionales que precisan mobiliario: Ligero y resistente a los impactos, estable y adecuado para soportar peso, duradero y de bajo mantenimiento, cómodo para los usuarios, rápido y seguro para ser montado y desmontado con frecuencia, fácil de transportar y de ser almacenado economizando espacio, fabricado con materiales higiénicos y fáciles de limpiar, resistente a la humedad y a los rayos UV, apropiado para uso interior y exterior.

La collection Zown Premium redéfinit le marché des tables pliantes et légères en polyéthylène pensées pour les professionnels. Les structures métalliques renforcent la fermeté et l'ergonomie. Le système de fixation permet d'assembler les tables entre elles tant dans le sens de la longueur que de la largeur. Pour plus de confort, la hauteur de la table standard est de 30"/76,2 cm. Les pieds de section carrée, le plateau biseauté et les tons chauds confèrent une esthétique sobre et élégante.

Cette collection est particulièrement indiquée pour les professionnels recherchant les caractéristiques suivantes pour leur mobilier: léger et résistant aux impacts, stable et pouvant supporter un poids, durable et demandant peu d'entretien, pratique, conçu pour être monté et démonté de manière fréquente, rapide et sûre, facile à transporter et à ranger en économisant de l'espace, fabriqué avec des matériaux hygiéniques et faciles à nettoyer, résistant à l'humidité et aux rayons UV, apte pour un usage intérieur et extérieur.

Die Kollektion Zown Premium setzt neue Standards auf dem Markt leichter Polyethylen-Klapptische für professionelle Anwendungen. Ihre Metallgestelle sorgen für bessere Stabilität und Ergonomie. Die Verbindungsvorrichtung ermöglicht sowohl eine längsseitige als auch eine querseitige Kopplung. Die Höhe der Standardtische wird zur Verbesserung des Sitzkomforts auf 30"/76,2 cm festgelegt. Die Beine mit quadratischem Querschnitt und die Tischplatte in warmen Farbtönen mit abgefasten Kanten sorgen für schlichte Eleganz. Die Kollektion ist besonders für Betriebe gedacht, die Möbel für folgende Anforderungen benötigen: Leichtigkeit und Schlagfestigkeit, Stabilität und hohe Tragkraft, Langlebigkeit und Wartungsfreundlichkeit, Bequemlichkeit für die Benutzer, Schnelligkeit und Sicherheit beim Auf- und Abbau, einfache Transportfähigkeit und platzsparende Aufbewahrung, Herstellung aus hygienischen Werkstoffen, Pflegefreundlichkeit, Feuchtigkeits- und UV-Beständigkeit, Eignung sowohl für den Innen- als auch für den Außenbereich.

premium



Sturdy and durability / Firmeza y Durabilidad / Solidité et Durabilité / Stabilität und Dauerhaftigkeit

Equipped with a manual lock for greater stability when in use. The manual lock offers less looseness, thereby making the table more stable. Special long-lasting rivets.

Bloqueadores manuales que minimizan las holguras, proporcionando firmeza y solidez a la mesa. Remaches especiales de larga duración.

Blocage manuel et anneau coulissant qui minimisent les mouvements de la table et donnent de la solidité et stabilité à la table. Rivets spéciaux très résistants dans le temps.

Manuelle Verriegelung zur Verringerung des Spiels und für höhere Stabilität im Einsatz. Spezielle, besonders dauerhafte Nieten.

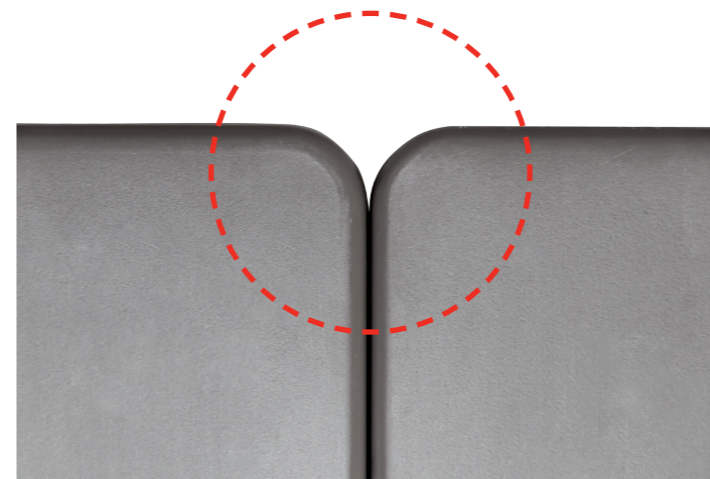

Short radius corners / Esquinas de radio corto / Angles de petit rayon / Runde Ecken mit kurzem Radius

When joining two tables and covering them with a tablecloth, the short radius of the table top's corners makes the joining almost invisible. The gap between the tables is virtually invisible.

Las esquinas de radio corto minimizan el hueco entre las mesas unidas. Bajo el mantel, el hueco entre las esquinas de las mesas unidas resulta casi imperceptible.

Les angles de petit rayon minimisent l'espace entre les tables jointes. Sous la nappe, l'espace entre les angles des tables unies est quasiment imperceptible.

Dank der runden Ecken mit kurzem Radius bleibt bei verbundenen Tischen nur eine ganz kleine Öffnung. Unter der Tischdecke ist die Öffnung zwischen den Ecken der verbundenen Tische praktisch unsichtbar.

Connectors / Sistema de unión / Système de raccord / Verbindungssystem

Longwise and widthwise table connectors.

Sistema de unión longitudinal y transversal.

Système de raccord longitudinal et transversal.

Verbindungssystem zur Längs- und Querverbindung.

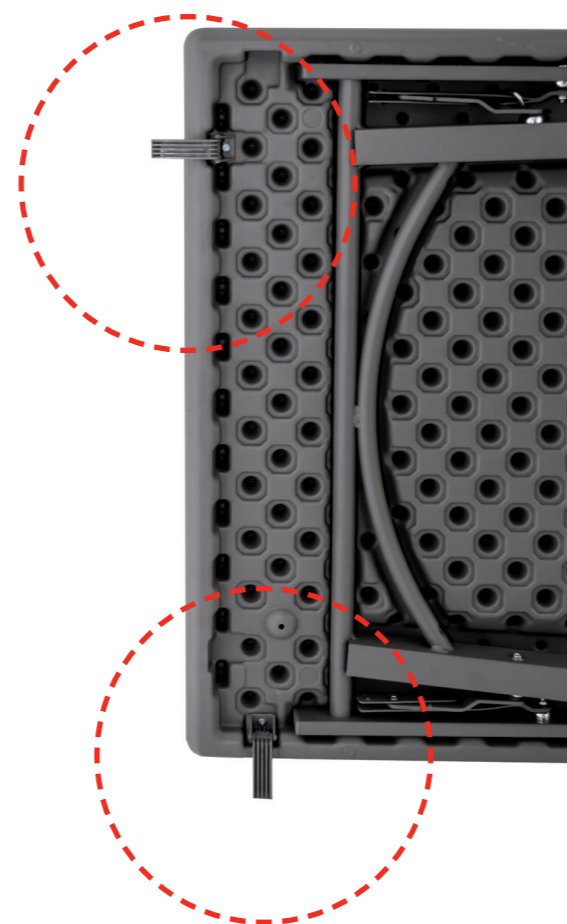
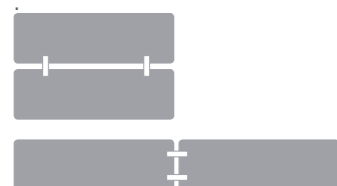

Ergonomic / Ergonomía / Ergonomie / Ergonomie

Comfortable for those seated at the end of the table.

Pleno confort también, para los usuarios ubicados en las cabeceras de la mesa.

Confort total aussi pour les personnes situées en bout de table.

Uneingeschränkter Sitzkomfort auch an der Kopfseite des Tisches.



premium



Aesthetically appealing / Apariencia estética / Aspect esthétique / Gefälliges Aussehen

Even without skirting, the table is aesthetically pleasing for hotel and restaurant settings. Even when uncovered, it is aesthetically pleasing.

La apariencia de la mesa cubierta sólo con un mantel es elegante para su uso en la restauración, sin necesidad de emplear faldones. Aún sin cubrir, la mesa es estéticamente elegante.

L'apparence de la table couverte seulement avec une nappe est élégante pour son utilisation en restauration, sans nécessité d'utiliser des jupons. Même sans nappe, la table est élégante.

Der Tisch bietet auch ohne Skirting ein gefälliges Aussehen für Hotel- und Restaurantumgebungen und ist sogar ohne Tischdecke ästhetisch attraktiv.



Table leg features / Singularidades de las patas / Particularité des pieds / Besonderheiten der Tischbeine

Special leg clips. New leg clips, designed for square-shaped table legs. Accessory gliders. Special foot caps, designed to fit gliders.

Clips de las patas. Clips especiales para albergar patas cuadradas. Reguladores. Tacos diseñados para albergar los reguladores de altura (accesorio disponible).

Clips des pieds. Clips spéciaux pour bloquer des pieds carrés. Régulateurs. Embouts conçus pour encastrer les vérins de réglage (accessoire disponible à la demande sur tarif).

Besondere Beinklammern mit speziellem Design für viereckige Tischbeine. Höhenregler. Spezielle Fußabdeckungen zur Aufnahme der Höhenregler (Sonderzubehör).



Solid welded joints, nuts and bolts.

Tornillería y soldaduras sólidas.

Visserie et soudures solides.

Solide Schraub- und Schweißverbindungen.

Reinforced/ Estructura reforzada / Structure renforcée / verstärktes Gestell

High density of vaults in the lower surface of the table top. Resistant and non-warping.

Alta densidad de bóvedas en el plano inferior del sobre. Resistente e indeformable.

Haute densité des voûtes sur le plan intérieur du plateau. Résistant et indéformable.

Zahlreiche wabenförmige Öffnungen an der Unterseite der Tischplatte. Strapazierfähig und unverformbar.



Slip-resistant fasteners for secure stacking.

Tacos antideslizantes para una apilabilidad segura.

Tampons antidérapants pour une empilabilité sûre et efficace.

Rutschfeste Halter für eine sichere Stapelfähigkeit.

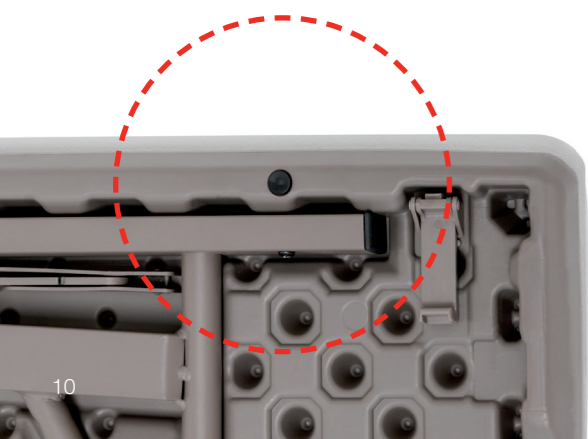

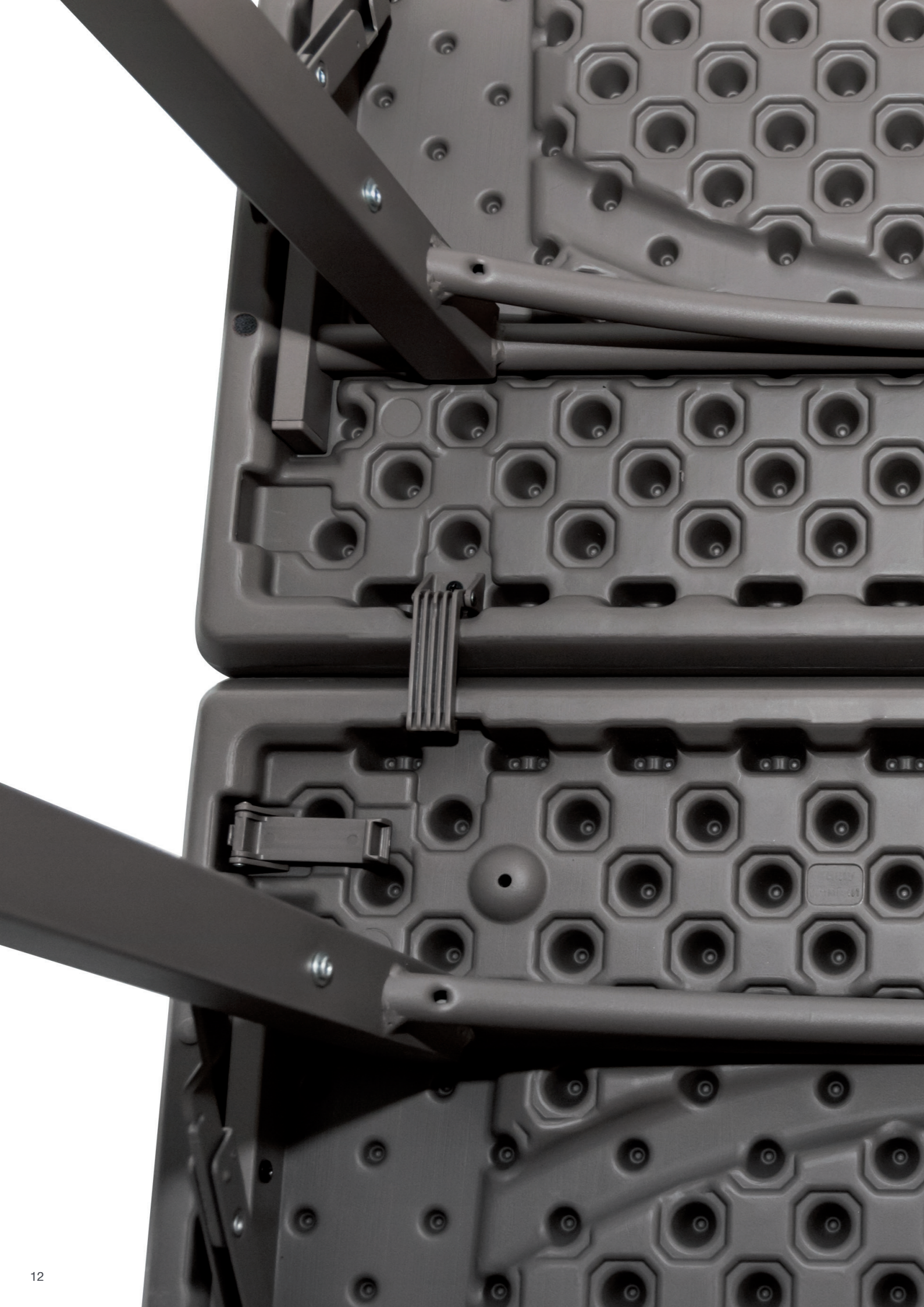

COMPOSITIONS COMPOSICIONES COMPOSITIONS ZUSAMMENSTELLUNGEN

XL4 + XL4
 XL6 + XL6
 XL8 + XL8
 XL4 + XL6
 XL4 + XL8
 XL6 + XL8

XL4 + XL ANGLE
 XL6 + XL ANGLE
 XL8 + XL ANGLE
 XL ANGLE + XL ANGLE

XL4 + XL CRESCENT
 XL6 + XL CRESCENT
 XL8 + XL CRESCENT
 XL CRESCENT + XL CRESCENT

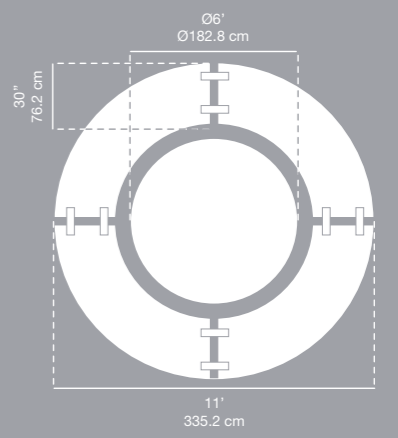
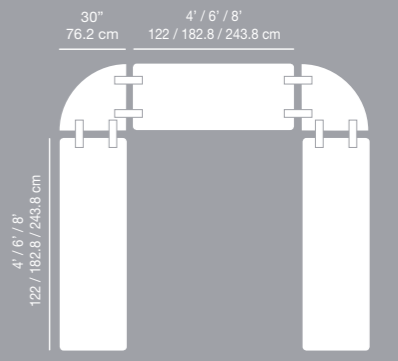
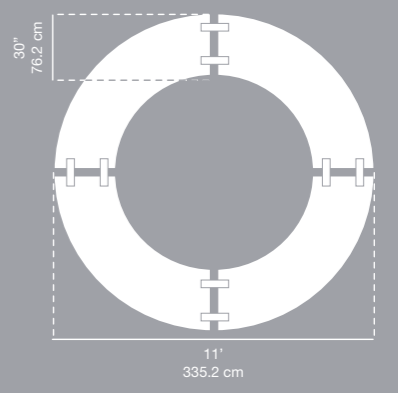
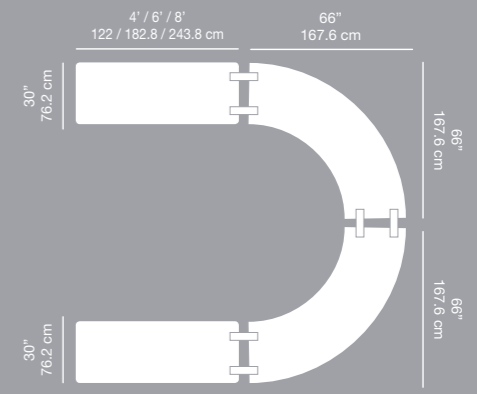
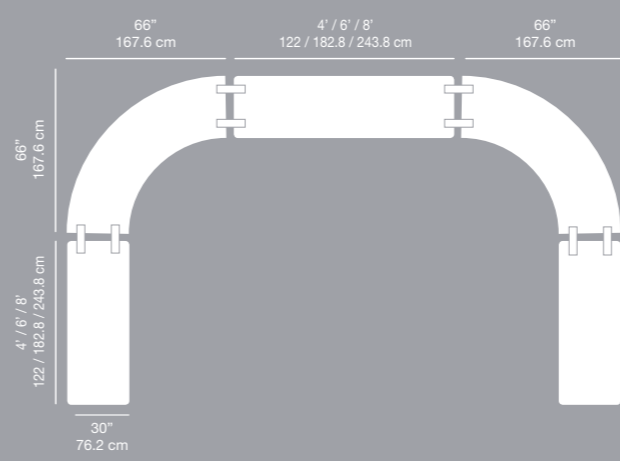
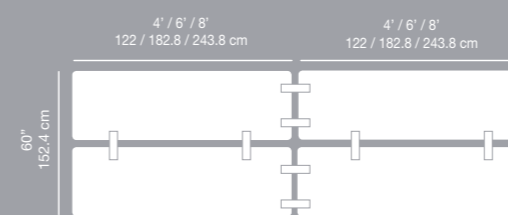
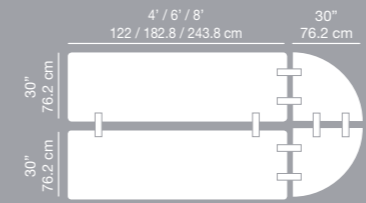
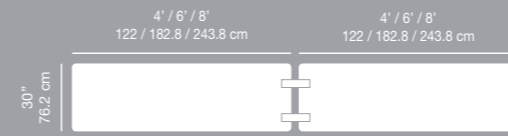





SUMMARY

XLSYSTEM

XL4 Table	L4' x W30" x H30" L122 x W76.2 x H76.2 cm		Pg16
XL6 Table	L6' x W30" x H30" L182.8 x W76.2 x H76.2 cm		Pg17
XL8 Table	L8' x W30" x H30" L243.8 x W76.2 x H76.2 cm		Pg18
XLAngle Table	L30" x W30" x H30" L76.2 x W76.2 x H76.2 cm		Pg19
XL Crescent Table	L7.75' x W40.2" x H30" L236 x W102.3 x H76.2 cm		Pg20

PLANETSYSTEM

Planet4 Table	ø4' x H30" ø122 x H76.2 cm		Pg21
Planet5 Table	ø5' x H30" ø152.4 x H76.2 cm		Pg22
Planet6 Table	ø6' x H30" ø182.8 x H76.2 cm		Pg23

OTHERITEMS

Cocktail30 Table	ø30" x H43.6" ø76.2 x H110.8 cm		Pg24
-------------------------	------------------------------------	---	------

CHAIRS

Brad chair	L18.9" x W20.7" x H32.6" L48.2 x W52.6 x H83 cm		Pg25
-------------------	--	---	------

Limited warranty
www.zown.com



XL4

TABLE MESA TABLE TISCH

L4' x W30" x H30"
L122 x W76.2 x H76.2 cm

Folding table with powder-coated steel structure. High-density polyethylene table top.

Mesa plegable con estructura de acero pintado por pulverización. Sobre en Polietileno de alta densidad.

Table pliable avec structure d'acier peint par pulvérisation. Plateau en polyéthylène haute densité.

Klapptisch mit pulverbeschichtetem Stahlgestell und Tischplatte aus Polyethylen hoher Dichte.



XL6

TABLE MESA TABLE TISCH

L6' x W30" x H30"
L182.8 x W76.2 x H76.2 cm

Folding table with powder-coated steel structure. High-density polyethylene table top.

Mesa plegable con estructura de acero pintado por pulverización. Sobre en Polietileno de alta densidad.

Table pliable avec structure d'acier peint par pulvérisation. Plateau en polyéthylène haute densité.

Klapptisch mit pulverbeschichtetem Stahlgestell und Tischplatte aus Polyethylen hoher Dichte.



4

Net weight
Peso neto **25.8 lb**
Poids net **11.7 kg**
Nettogewicht

Gross weight
Peso bruto **30.4 lb**
Poids brut **13.8 kg**
Bruttogewicht

Recommended maximum weight
Peso máximo recomendado **400 lb**
Poids maximum recommandé **181.4 kg**
Empfohlenes Höchstgewicht



6

Net weight
Peso neto **35.4 lb**
Poids net **16.1 kg**
Nettogewicht

Gross weight
Peso bruto **48.18 lb**
Poids brut **21.9 kg**
Bruttogewicht

Recommended maximum weight
Peso máximo recomendado **700 lb**
Poids maximum recommandé **317.5 kg**
Empfohlenes Höchstgewicht

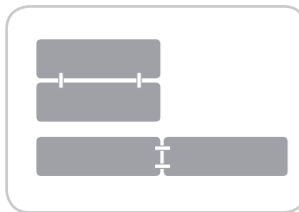

Longwise and widthwise table connectors.
Sistema de unión longitudinal y transversal.
Système de raccord longitudinal et transversal.
Verbindungssystem zur Längs- und Querverbindung.



Even without skirting, the table is aesthetically pleasing.
La apariencia de la mesa cubierta sólo con un mantel es elegante.
L'apparence de la table couverte seulement avec une nappe est élégante.
Der Tisch bietet auch ohne Skirting ein gefälliges Aussehen.



Ergonomic. Comfortable for those seated at the end of the table.
Ergonomía. Pleno confort también, para los usuarios ubicados en las cabeceras de la mesa.
Ergonomie. Confort total aussi pour les personnes situées en bout de table.
Ergonomie. Uneingeschränkter Sitzkomfort auch an der Kopfseite des Tisches.

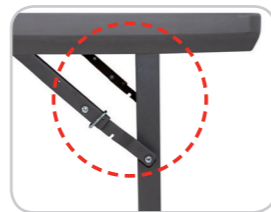

Equipped with a manual lock for greater stability when in use. Special long-lasting rivets.
Bloqueadores manuales que minimizan las holguras. Remaches especiales de larga duración.
Blocage manuel et anneau coulissant qui minimisent les mouvements de la table. Rivets spéciaux très résistants dans le temps.
Manuelle Verriegelung zur Verringerung des Spiels. Spezielle, besonders dauerhafte Niete.



Capacity: 4 persons.
Capacidad: 4 personas.
Capacité: 4 personnes.
Bietet Platz für 4 Personen.

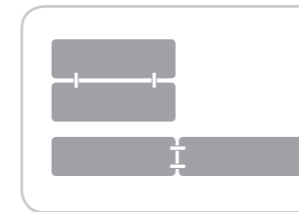

Longwise and widthwise table connectors.
Sistema de unión longitudinal y transversal.
Système de raccord longitudinal et transversal.
Verbindungssystem zur Längs- und Querverbindung.



Even without skirting, the table is aesthetically pleasing.
La apariencia de la mesa cubierta sólo con un mantel es elegante.
L'apparence de la table couverte seulement avec une nappe est élégante.
Der Tisch bietet auch ohne Skirting ein gefälliges Aussehen.



Ergonomic. Comfortable for those seated at the end of the table.
Ergonomía. Pleno confort también, para los usuarios ubicados en las cabeceras de la mesa.
Ergonomie. Confort total aussi pour les personnes situées en bout de table.
Ergonomie. Uneingeschränkter Sitzkomfort auch an der Kopfseite des Tisches.

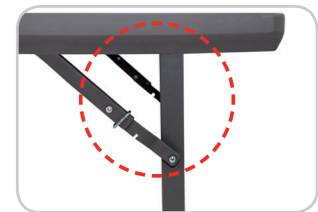

Equipped with a manual lock for greater stability when in use. Special long-lasting rivets.
Bloqueadores manuales que minimizan las holguras. Remaches especiales de larga duración.
Blocage manuel et anneau coulissant qui minimisent les mouvements de la table. Rivets spéciaux très résistants dans le temps.
Manuelle Verriegelung zur Verringerung des Spiels. Spezielle, besonders dauerhafte Niete.

Code Código Code Code	EAN	Name Nombre Nom Name	Units per box Unidades por caja Unités par boîte Stückzahl pro Packung	Packaging size Medidas embalaje Dimensions emballage Verpackungsmaße	Packaging volume Volumen embalaje Volume d'emballage Verpackungsvolumen	Loading quantity Unidades por contenedor Unités par conteneur Einheiten pro Container
BT004X011A	8436539297291	XL4	1	L54.7" x W2.6" x H30.7" L139 x W6.6 x H78.1 cm	2.53 ft ³ 0.071 m ³	Container 40': 830 Container 40' HC: 920

Code Código Code Code	EAN	Name Nombre Nom Name	Units per box Unidades por caja Unités par boîte Stückzahl pro Packung	Packaging size Medidas embalaje Dimensions emballage Verpackungsmaße	Packaging volume Volumen embalaje Volume d'emballage Verpackungsvolumen	Loading quantity Unidades por contenedor Unités par conteneur Einheiten pro Container
BT006X015A	8436539297130	XL6	1	L80.3" x W2.6" x H30.7" L204 x W6.6 x H78.1 cm	3.63 ft ³ 0.103 m ³	Container 40': 570 Container 40' HC: 643

Limited
10-year
warranty

XL8

TABLE MESA TABLE TISCH

L8' x W30" x H30"
L243.8 x W76.2 x H76.2 cm

Folding table with powder-coated steel structure. High-density polyethylene table top.

Mesa plegable con estructura de acero pintado por pulverización. Sobre en Polietileno de alta densidad.

Table pliable avec structure d'acier peint par pulvérisation. Plateau en polyéthylène haute densité.

Klapptisch mit pulverbeschichtetem Stahlgestell und Tischplatte aus Polyethylen hoher Dichte.



Net weight
Peso neto **48.6 lb**
Poids net **22.1 kg**
Nettogewicht

Gross weight
Peso bruto **56.9 lb**
Poids brut **25.8 kg**
Bruttogewicht

Recommended maximum weight
Peso máximo recomendado **1.000 lb**
Poids maximum recommandé **453.6 kg**
Empfohlenes Höchstgewicht

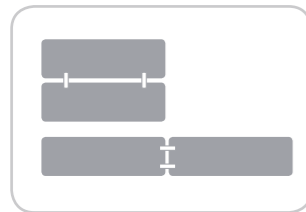

Longwise and widthwise table connectors.
Sistema de unión longitudinal y transversal.
Système de raccord longitudinal et transversal.
Verbindungssystem zur Längs- und Querverbindung.



Even without skirting, the table is aesthetically pleasing.
La apariencia de la mesa cubierta sólo con un mantel es elegante.
L'apparence de la table couverte seulement avec une nappe est élégante.
Der Tisch bietet auch ohne Skirting ein gefälliges Aussehen.



Ergonomic. Comfortable for those seated at the end of the table.
Ergonomía. Pleno confort también, para los usuarios ubicados en las cabeceras de la mesa.
Ergonomie. Confort total aussi pour les personnes situées en bout de table.
Ergonomie. Uneingeschränkter Sitzkomfort auch an der Kopfseite des Tisches.

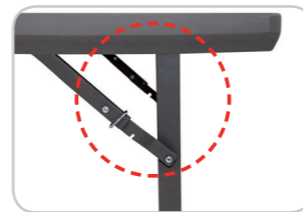

Equipped with a manual lock for greater stability when in use. Special long-lasting rivets.
Bloqueadores manuales que minimizan las holguras. Remaches especiales de larga duración.
Blocage manuel et anneau coulissant qui minimise les mouvements de la table. Rivets spéciaux très résistants dans le temps.
Manuelle Verriegelung zur Verringerung des Spiels. Spezielle, besonders dauerhafte Nieten.

Code Código Code Code	EAN	Name Nombre Nom Name	Units per box Unidades por caja Unités par boîte Stückzahl pro Packung	Packaging size Medidas embalaje Dimensions emballage Verpackungsmaße	Packaging volume Volumen embalaje Volume d'emballage Verpackungsvolumen	Loading quantity Unidades por contenedor Unités par conteneur Einheiten pro Container
BT008X007A	8436539297123	XL8	1	L104" x W2.6" x H30.7" L264.1 x W6.6 x H78.1 cm	4.8 ft ³ 0.136 m ³	Container 40': 360 Container 40' HC: 510

Limited
10-year
warranty

XLAngle

TABLE MESA TABLE TISCH

L30" x W30" x H30"
L76.2 x W76.2 x H76.2 cm

Folding table with powder-coated steel structure. High-density polyethylene table top. Table with angular joining system. Increases the range of possible compositions with rectangular tables.

Mesa plegable con estructura de acero pintado por pulverización. Sobre en Polietileno de alta densidad. Mesa con sistema de unión angular. Multiplica la variedad de composiciones posibles con mesas rectangulares.

Table pliable avec structure d'acier peint par pulvérisation. Plateau en polyéthylène haute densité. Table avec système de raccord d'angle. Multiplie la variété de compositions possibles avec des tables rectangulaires.

Klapptisch mit pulverbeschichtetem Stahlgestell und Tischplatte aus Polyethylen hoher Dichte. Tisch mit Vorrichtung zur winkelförmigen Verbindung. Erhöht die Vielfalt der möglichen Kombinationen mit rechteckigen Tischen.



Net weight
Peso neto **18.8 lb**
Poids net **8.5 kg**
Nettogewicht

Gross weight
Peso bruto **45.5 lb**
Poids brut **20.7 kg**
Bruttogewicht

Recommended maximum weight
Peso máximo recomendado **250 lb**
Poids maximum recommandé **113.4 kg**
Empfohlenes Höchstgewicht



Automatic leg lock when in use.
Bloqueador automático de patas en posición de uso.
Blocage automatique des pieds en position d'usage.
Automatische Feststellung der aufgeklappten Tischbeine.



Angular table joining system.
Sistema de unión angular de mesas.
Système de raccord d'angle de tables.
Vorrichtung zur winkelförmigen Verbindung von Tischen.

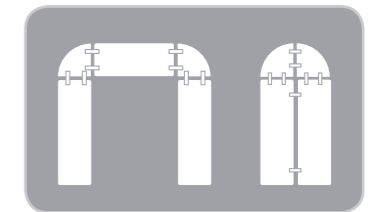

Angular or circular table joining system.
Sistema de unión angular o circular de mesas.
Système de raccord d'angle ou raccord circulaire de tables.
Vorrichtung zur winkel- und kreisförmigen Verbindung von Tischen.

Code Código Code Code	EAN	Name Nombre Nom Name	Units per box Unidades por caja Unités par boîte Stückzahl pro Packung	Packaging size Medidas embalaje Dimensions emballage Verpackungsmaße	Packaging volume Volumen embalaje Volume d'emballage Verpackungsvolumen	Loading quantity Unidades por contenedor Unités par conteneur Einheiten pro Container
PT013X002A	8436539297307	XLAngle	2	L34.2" x W4.6" x H33.7" L86.9 x W11.7 x H85.7 cm	3.07 ft ³ 0.087 m ³	Container 40': 1.320 Container 40' HC: 1.540

XL Crescent

TABLE MESA TABLE TISCH
L7.75' x W40.2" x H30"
L236 x W102.3 x H76.2 cm

Folding table with powder-coated steel structure. High-density polyethylene table top. Table with angular or circular joining system. Increases the variety of possible compositions with rectangular and circular tables.

Mesa plegable con estructura de acero pintado por pulverización. Sobre en Polietileno de alta densidad. Mesa con sistema de unión angular o circular. Multiplica la variedad de composiciones posibles con mesas rectangulares y circulares.

Table pliable avec structure d'acier peint par pulvérisation. Plateau en polyéthylène haute densité. Table avec système de raccord d'angle ou raccord circulaire. Multiplie la variété de compositions possibles avec des tables rectangulaires et circulaires.

Klapptisch mit pulverbeschichtetem Stahlgestell und Tischplatte aus Polyethylen hoher Dichte. Tisch mit Vorrichtung zur winkel- und kreisförmigen Verbindung. Erhöht die Vielfalt der möglichen Zusammenstellungen mit rechteckigen und runden Tischen.



Planet4

TABLE MESA TABLE TISCH
ø4' x H30"
ø122 x H76.2 cm

Folding table with powder-coated steel structure. High-density polyethylene table top.

Mesa plegable con estructura de acero pintado por pulverización. Sobre en Polietileno de alta densidad.

Table pliable avec structure d'acier peint par pulvérisation. Plateau en polyéthylène haute densité.

Klapptisch mit pulverbeschichtetem Stahlgestell und Tischplatte aus Polyethylen hoher Dichte.



4-5 people seating capacity

Net weight Peso neto Poids net Nettogewicht	41.1 lb 18.7 kg	Gross weight Peso bruto Poids brut Bruttogewicht	51.5 lb 23.4 kg	Recommended maximum weight Peso máximo recomendado Poids maximum recommandé Empfohlenes Höchstgewicht	800 lb 363.8 kg
--	----------------------------------	---	----------------------------------	--	----------------------------------

6 people seating capacity

Net weight Peso neto Poids net Nettogewicht	33.8 lb 15.3 kg	Gross weight Peso bruto Poids brut Bruttogewicht	40.2 lb 18.3 kg	Recommended maximum weight Peso máximo recomendado Poids maximum recommandé Empfohlenes Höchstgewicht	800 lb 362.8 kg
--	----------------------------------	---	----------------------------------	--	----------------------------------

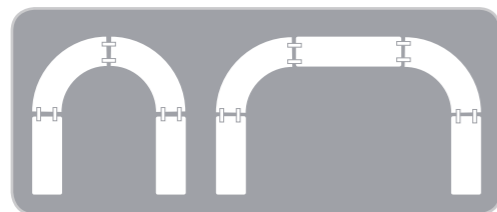

Angular or circular table joining system.
Sistema de unión angular o circular de mesas.
Système de raccord d'angle ou raccord circulaire de tables.
Vorrichtung zur winkel- und kreisförmigen Verbindung von Tischen.

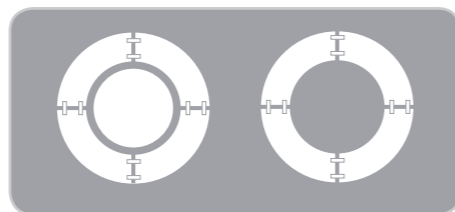

By surrounding a Planet6 table (Ø182.8 cm) with four Crescent tables, a composition of Ø 335.2 cm can be achieved with a capacity for 16 guests.
Uniendo una mesa Planet6 (Ø182.8 cm) con 4 mesas XLcrescent, se obtiene una composición de Ø 335,2 cm con capacidad para 16 comensales.
En joignant une table Planet6 (Ø182.8 cm) à 4 tables XLcrescent, on obtient une composition de Ø 335,2 cm avec capacité pour 16 personnes.
Wenn Sie vier Crescent-Tische um einen Planet6 Tisch (Ø 182,8 cm) stellen, entsteht eine Komposition mit Ø 335,2 cm für 16 Gäste.



Even without skirting, the table is aesthetically pleasing.
La apariencia de la mesa cubierta sólo con un mantel es elegante.
L'apparence de la table couverte seulement avec une nappe est élégante.
Der Tisch bietet auch ohne Skirting ein gefälliges Aussehen.



Special leg clips. New leg clips, designed for squareshaped table legs. Special foot caps, designed to fit gliders. (Accessory available).
Clips especiales para albergar patas cuadradas. Tacos diseñados para albergar los reguladores de altura (accesorio disponible).
Clips spéciaux pour bloquer des pieds carrés. Embouts conçus pour encastrer les vérins de réglage (accessoire disponible à la demande sur tarif).
Besondere Beinklammern mit speziellem Design für viereckige Tischbeine. Spezielle Fußabdeckungen zur Aufnahme der Höhenregler (Sonderzubehör).

Code Código Code Code	EAN	Name Nombre Nom Name	Units per box Unidades por caja Unités par boîte Stückzahl pro Packung	Packaging size Medidas embalaje Dimensions emballage Verpackungsmaße	Packaging volume Volumen embalaje Volume d'emballage Verpackungsvolumen	Loading quantity Unidades por contenedor Unités par conteneur Einheiten pro Container
PT015X002A	8436539297314	XLcrescent	1	L95.3" x W2.6" x H42.3" L242.2 x W6.6 x H107.6 cm	6.07 ft³ 0.172 m³	Container 40': 288 Container 40' HC: 374

Code Código Code Code	EAN	Name Nombre Nom Name	Units per box Unidades por caja Unités par boîte Stückzahl pro Packung	Packaging size Medidas embalaje Dimensions emballage Verpackungsmaße	Packaging volume Volumen embalaje Volume d'emballage Verpackungsvolumen	Loading quantity Unidades por contenedor Unités par conteneur Einheiten pro Container
BT048X005A	8436539297277	Planet4	1	L49" x W2.7" x H49.3" L124.4 x W6.9 x H125.4 cm	3.77 ft³ 0.107 m³	Container 40': 442 Container 40' HC: 620

Limited
10-year
warranty

Planet5

TABLE MESA TABLE TISCH ø5' x H30"
ø152.4 x H76.2 cm

Folding table with powder-coated steel structure. High-density polyethylene table top.

Mesa plegable con estructura de acero pintado por pulverización. Sobre en Polietileno de alta densidad.

Table pliable avec structure d'acier peint par pulvérisation. Plateau en polyéthylène haute densité.

Klapptisch mit pulverbeschichtetem Stahlgestell und Tischplatte aus Polyethylen hoher Dichte.



Net weight
Peso neto **46.2 lb**
Poids net **21 kg**
Nettogewicht

Gross weight
Peso bruto **56 lb**
Poids brut **25.4 kg**
Bruttogewicht

Recommended maximum weight
Peso máximo recomendado **900 lb**
Poids maximum recommandé **408.2 kg**
Empfohlenes Höchstgewicht



Even without skirting, the table is aesthetically pleasing.
La apariencia de la mesa cubierta sólo con un mantel es elegante.
L'apparence de la table couverte seulement avec une nappe est élégante.
Der Tisch bietet auch ohne Skirting ein gefälliges Aussehen.



Special leg clips. New leg clips, designed for square-shaped table legs. Special foot caps, designed to fit gliders. (Accessory available).
Clips especiales para albergar patas cuadradas. Tacos diseñados para albergar los reguladores de altura (accesorio disponible).
Clips spéciaux pour bloquer des pieds carrés. Embouts conçus pour encastrer les vérins de réglage (accessoire disponible à la demande sur tarif).
Besondere Beinklammern mit speziellem Design für viereckige Tischbeine. Spezielle Fußabdeckungen zur Aufnahme der Höhenregler (Sonderzubehör).

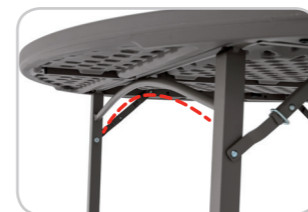

Ergonomic crosspieces for greater comfort.
Travesaños ergonómicos para un mayor confort.
Traverses ergonomiques pour plus de confort.
Ergonomische Querstrebe für mehr Bequemlichkeit.

Code Código Code Code	EAN	Name Nombre Nom Name	Units per box Unidades por caja Unités par boîte Stückzahl pro Packung	Packaging size Medidas embalaje Dimensions emballage Verpackungsmaße	Packaging volume Volumen embalaje Volume d'emballage Verpackungsvolumen	Loading quantity Unidades por contenedor Unités par conteneur Einheiten pro Container
BT060X007A	8436539297260	Planet5	1	L61.1" x W2.7" x H61.3" L155.2 x W6.9 x H155.8 cm	5.85 ft ³ 0.166 m ³	Container 40': 320 Container 40' HC: 351

Limited
10-year
warranty

Planet6

TABLE MESA TABLE TISCH ø6' x H30"
ø182.8 x H76.2 cm

Folding table with powder-coated steel structure. High-density polyethylene table top.

Mesa plegable con estructura de acero pintado por pulverización. Sobre en Polietileno de alta densidad.

Table pliable avec structure d'acier peint par pulvérisation. Plateau en polyéthylène haute densité.

Klapptisch mit pulverbeschichtetem Stahlgestell und Tischplatte aus Polyethylen hoher Dichte.



Net weight
Peso neto **65.2 lb**
Poids net **29.6 kg**
Nettogewicht

Gross weight
Peso bruto **79 lb**
Poids brut **35.9 kg**
Bruttogewicht

Recommended maximum weight
Peso máximo recomendado **1.200 lb**
Poids maximum recommandé **544.3 kg**
Empfohlenes Höchstgewicht



Even without skirting, the table is aesthetically pleasing.
La apariencia de la mesa cubierta sólo con un mantel es elegante.
L'apparence de la table couverte seulement avec une nappe est élégante.
Der Tisch bietet auch ohne Skirting ein gefälliges Aussehen.



Special leg clips. New leg clips, designed for square-shaped table legs. Special foot caps, designed to fit gliders. (Accessory available).
Clips especiales para albergar patas cuadradas. Tacos diseñados para albergar los reguladores de altura (accesorio disponible).
Clips spéciaux pour bloquer des pieds carrés. Embouts conçus pour encastrer les vérins de réglage (accessoire disponible à la demande sur tarif).
Besondere Beinklammern mit speziellem Design für viereckige Tischbeine. Spezielle Fußabdeckungen zur Aufnahme der Höhenregler (Sonderzubehör).

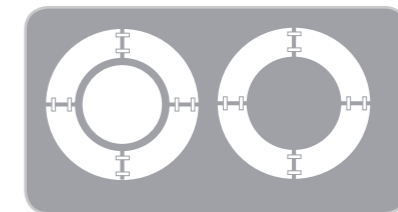

By surrounding a Planet6 table (Ø182.8 cm) with four Crescent tables, a composition of Ø 335.2 cm can be achieved with a capacity for 16 guests.
Uniendo una mesa Planet6 (Ø182.8 cm) con 4 mesas XLCrescent, se obtiene una composición de Ø 335.2 cm con capacidad para 16 comensales.
En joignant une table Planet6 (Ø182.8 cm) à 4 tables XLCrescent, on obtient une composition de Ø 335.2 cm avec capacité pour 16 personnes.
Wenn Sie vier Crescent-Tische um einen Planet6 Tisch (Ø 182.8 cm) stellen, entsteht eine Komposition mit Ø 335.2 cm für 16 Gäste.

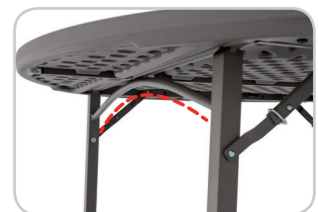

Ergonomic crosspieces for greater comfort.
Travesaños ergonómicos para un mayor confort.
Traverses ergonomiques pour plus de confort.
Ergonomische Querstrebe für mehr Bequemlichkeit.

Code Código Code Code	EAN	Name Nombre Nom Name	Units per box Unidades por caja Unités par boîte Stückzahl pro Packung	Packaging size Medidas embalaje Dimensions emballage Verpackungsmaße	Packaging volume Volumen embalaje Volume d'emballage Verpackungsvolumen	Loading quantity Unidades por contenedor Unités par conteneur Einheiten pro Container
BT072X001A	8436539297116	Planet6	1	L73.2" x W2.8" x H73.3" L186 x W7.3 x H186.3 cm	8.69 ft ³ 0.253 m ³	Container 40': 235 Container 40' HC: 259

Cocktail30

TABLE MESA TABLE TISCH

ø30" x H43.6"
ø76.2 x H110.8 cm

Limited
10-year
warranty

Folding table with powder-coated steel structure. High-density polyethylene table top.

Mesa plegable con estructura de acero pintado por pulverización. Sobre en Polietileno de alta densidad.

Table pliable avec structure d'acier peint par pulvérisation. Plateau en polyéthylène haute densité.

Klapptisch mit pulverbeschichtetem Stahlgestell und Tischplatte aus Polyethylen hoher Dichte.



Net weight
Peso neto
Poids net
Nettogewicht

20.43 lb
9.27 kg

Gross weight
Peso bruto
Poids brut
Bruttogewicht

25.2 lb
11.4 kg

Recommended
maximum weight
Peso máximo
recomendado
Poids maximum
recommandé
Empfohlenes
Höchstgewicht

400 lb
181.4 kg



Large base which provides great stability.

Base amplia que proporciona gran estabilidad.

Base large qui confère une grande stabilité.

Eine breite Standfläche sorgt für eine ausgezeichnete Standfestigkeit.



Light and easy to fold and store.

Ligera y fácil de plegar y guardar.

Légère, facile à plier et à ranger.

Leicht und einfach zusammenzuklappen und zu verstauen.



Manual lock for legs when in use.

Bloqueador de las patas en posición de uso.

Blocage des pieds en position d'utilisation.

Arretierung für Tischbeine in aufgeklappter Position.

Code Código Code	EAN	Name Nombre Nom Name	Units per box Unidades por caja Unités par boîte Stückzahl pro Packung	Packaging size Medidas embalaje Dimensions emballage Verpackungsmaße	Packaging volume Volumen embalaje Volume d'emballage Verpackungsvolumen	Loading quantity Unidades por contenedor Unités par conteneur Einheiten pro Container
PT017X002A	8436539297383	Cocktail30	1	L55.5" x W2.6" x H30.7" L140.9 x W6.6 x H78.1 cm	2.56 ft ³ 0.072 m ³	Container 40': 766 Container 40' HC: 870

BradChair

CHAIR SILLA CHAISE STUHL
L18.9" x W20.7" x H32.6"
L48.2 x W52.6 x H83 cm

Limited
5-year
warranty

High-density polyethylene and powder coated steel folding chair. For indoor and outdoor commercial use.

Silla plegable de polietileno de alta densidad y acero pintado por pulverización. Indicada para uso público severo.

Chaise pliable de polyéthylène haute densité et acier peint par pulvérisation. Indiquée pour usage public intensif.

Klappstuhl aus Polyethylen hoher Dichte und pulverlackiertem Stahl. Sehr leicht und geeignet für öffentliche Verwendungszwecke.



Net weight
Peso neto
Poids net
Nettogewicht

11.07 lb
5.03 kg

Gross weight
Peso bruto
Poids brut
Bruttogewicht

53.6 lb
24.4 kg

Recommended
maximum weight
Peso máximo
recomendado
Poids maximum
recommandé
Empfohlenes
Höchstgewicht

400 lb
181.4 kg



Ergonomic handle.

Asidero ergonómico.

Anse ergonomique.

Ergonomischer Griff.



Ergonomic back.

Respaldo ergonómico.

Dossier ergonomique.

Ergonomische Rückenlehne.



Ergonomic seat.

Asidero ergonómico.

Siège ergonomique.

Ergonomischer Sitz.

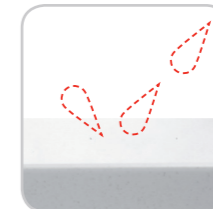

Water resistant. Ideal for outdoor use.

Hidrófuga. Ideal para uso en el exterior.

Hydrofuge. Idéal pour usage extérieur.

Wasserabstoßend. Ideal zur Verwendung im Freien.



Chair connector available.

Conector de sillas disponible.

Connecteur de chaises disponible.

Verbindungsstück für die Stühle erhältlich.



Ergonomic crosspiece.

Travesaño ergonómico.

Barre transversale ergonomique.

Ergonomisch geformte Querstrebe.

Code Código Code	EAN	Name Nombre Nom Name	Units per box Unidades por caja Unités par boîte Stückzahl pro Packung	Packaging size Medidas embalaje Dimensions emballage Verpackungsmaße	Packaging volume Volumen embalaje Volume d'emballage Verpackungsvolumen	Loading quantity Unidades por contenedor Unités par conteneur Einheiten pro Container
PC003X003A	8436539297284	BradChair	4	L19.3" x W12.5" x H43.3" L49.2 x W31.7 x H110.1 cm	6.05 ft ³ 0.171 m ³	Container 40': 1.360 Container 40' HC: 1.560

LPTENT.  Only the experience

Importateur exclusif pour la Suisse
Exklusivimporteur für die Schweiz

c/o c'Imagine réalisation publicitaire sàrl
Le Saucy 12
2722 Les Reussilles

contact:

info@lptent.ch
tél 032 724 30 31
fax 032 724 30 32

www.lptent.ch

